



# INTEX<sup>R</sup> GHIDUL CUMPĂRĂTORULUI

## KRYSTAL CLEAR<sup>TM</sup> MODEL 636 POMPĂ DE CIRCULAȚIE

220-240 V~, 50 Hz, 165 W  
 $H_{max}$  1,0 m  $H_{min}$  0,19 m IPX5  
Temperatura maximă a apei  
35°C



Nu uitați să verificați și celelalte produse Intex: piscine, accesorii pentru piscine, piscine gonflabile și jocuri de interior, paturi gonflabile pentru oaspeți și bărci pot fi găsite la comercianți sau vizitați site-ul nostru.

## CUPRINS

Avertisment	2	Stocare pe termen lung	10
Lista pieselor de schimb și referințe	3-5	Ghid de depanare și reparații	11
Instrucțiuni de utilizare	8	Ghid de instalare	6-7
Întreținere	8-9	Probleme generale ale piscinei	11
Garanție	9	Siguranța generală în apă	11
Posibilitatea asamblării pompei de circulație în poziție verticală	9	Siguranța limitată	12
Îngrijirea piscinei și produse chimice	10	Centre de service Intex	12

## REGULI IMPORTANTE DE SIGURANȚĂ

CITIȚI, ÎNȚELEGEȚI ȘI URMAȚI CU ATENȚIE INSTRUCȚIUNILE ÎNAINTE DE A INSTALA ȘI UTILIZA PRODUSUL

**PĂSTRAȚI ACEST PLIANT**

1108\*\*-A0-0711

## **REGULI IMPORTANTE DE SIGURANȚĂ**

CITIȚI, ÎNȚELEGEȚI ȘI URMAȚI CU ATENȚIE INSTRUCȚIUNILE ÎNAINTE DE A INSTALA ȘI UTILIZA PRODUSUL

## **CITIȚI ȘI RESPECTAȚI TOATE REGLEMENTĂRILE**

### **AVERTISMENT**

- Pentru a reduce riscul de rănire, nu permiteți copiilor să utilizeze acest produs. Copiii și persoanele incompetente trebuie să fie întotdeauna supravegheați.
- Riscul de electrocutare. Conectați pompa de circulație numai la o priză de tip împământat care este protejată de un întrerupător de circuit cu împământare (GFCI) sau de un dispozitiv de curent rezidual (RCD). Consultați un electrician calificat dacă nu puteți determina dacă priza este protejată de un GFCI/RCD. Consultați un electrician calificat pentru a instala un GFCI/RCD cu o valoare maximă de 30 mA. Nu utilizați un dispozitiv portabil de curent rezidual (PRCD).
- Nu îngropați cablurile electrice. Așezați cablul într-un loc în care să nu fie deteriorat de mașini de tuns iarba, mașini de tuns gard viu și alte echipamente.
- Este interzisă înlocuirea conductei de alimentare. În cazul în care cablul de alimentare este deteriorat, aparatul trebuie să fie casat.
- Pentru a reduce riscul de electrocutare, nu folosiți prelungitoare, temporizatoare sau benzi de alimentare pentru a alimenta unitatea cu energie electrică; folosiți o priză amplasată corespunzător.
- Numai un adult poate asambla și dezasambla.
- Nu conectați sau deconectați aparatul când stați în apă sau când aveți mâinile ude.
- Așezați acest produs departe de piscină pentru a împiedica copiii să ajungă la piscină stând pe pompă.
- Copiii trebuie ținuti departe de acest produs și de cablurile electrice.
- Nu puneți în funcțiune pompa de circulație atunci când piscina este în uz.
- Scoateți întotdeauna produsul din priză înainte de a-l muta, curăța, repara sau ajusta.
- Acest produs este destinat exclusiv utilizării în piscine de stocare. Nu se utilizează pentru piscinele instalate permanent. Pool-ul de stocare este proiectat pentru a fi ușor de demontat pentru depozitare și reasamblat în configurația sa inițială.
- Păstrați pompa de circulație la o distanță de cel puțin 2 m de piscină (numai în Franța).
- Păstrați fișa produsului la o distanță mai mare de 3,5 m față de piscină.
- Ștecherul trebuie să fie accesibil după asamblarea produsului.
- Acest produs trebuie utilizat numai în scopurile descrise în acest manual!













**NERESPECTAREA AVERTISEMTELOR DE MAI SUS POATE DUCE LA DAUNE MATERIALE, ȘOCURI ELECTRICE, RĂNI GRAVE SAU DECES.**

Avertismentele, instrucțiunile și instrucțiunile de siguranță care însoțesc acest produs descriu unele dintre pericolele comune ale dispozitivelor de agrement nautic și nu acoperă toate riscurile și pericolele.

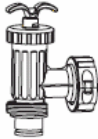
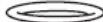
Vă rugăm să vă folosiți bunul simț și discernământul atunci când vă bucurați de orice activitate în apă.

**PĂSTRAȚI ACEST PLIANT**

## LISTA PIESELOR DE SCHIMB

1 	2 	3 
4 	5 	6 
7 	8 	9 
10 	11 	12 
13 	14 	15 

**NOTĂ:** Desenele au doar scop ilustrativ. Ele nu reflectă produsul real. Ele nu sunt la scară.

## REFERINȚĂ PENTRU PIESE DE SCHIMB

Înainte de a asambla produsul, acordați câteva minute pentru a verifica accesoriile și pentru a vă familiariza cu fiecare piesă.

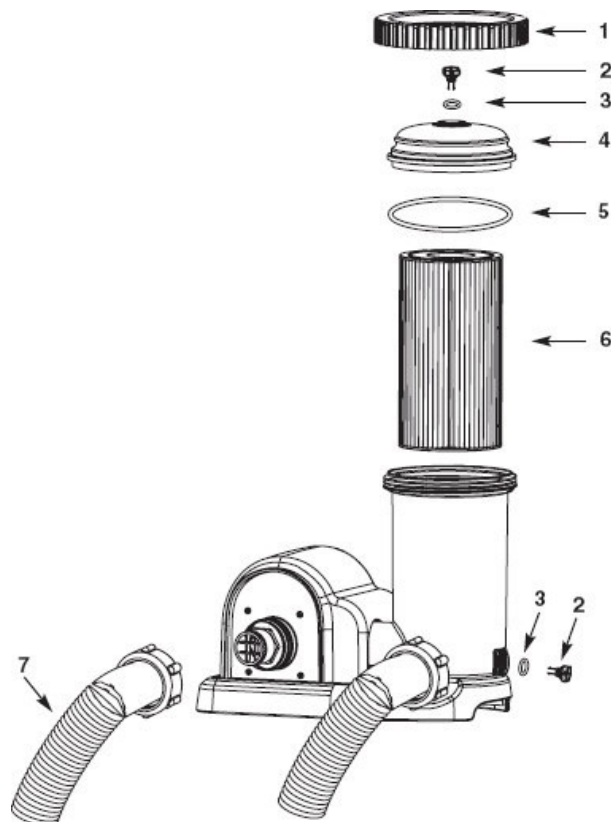

**NOTĂ:** Desenele au doar scop ilustrativ. Ele nu reflectă produsul real. Ele nu sunt la scară.

REF.SZ.	DESCR IERE	MENNY.	PIESĂ DE SCHIMB NR.
1	INEL DE CARCASĂ DE FILTRARE CU FILET CU ȘURUB	1	10749
2	SUPAPĂ DE ELIBERARE A AERULUI/SUPAPĂ DE GOLIRE	2	10460
3	CELULĂ O-CELULĂ	2	10264
4	ACOPERIȘUL CĂMINULUI DE POMPIERI	1	10750
5	O-RING PENTRU CARCASA FILTRULUI	1	10325
6	CARTUȘ DE FILTRU (59900)	1	
7	FURTUN DE POMPĂ CU PIULIȚE	2	10494

Atunci când comandați piese de schimb, asigurați-vă că includeți numărul de model și numerele pieselor.

PĂSTRAȚI ACEST PLIANT

## REFERINȚA COMPONENTELOR (CONTINUARE)

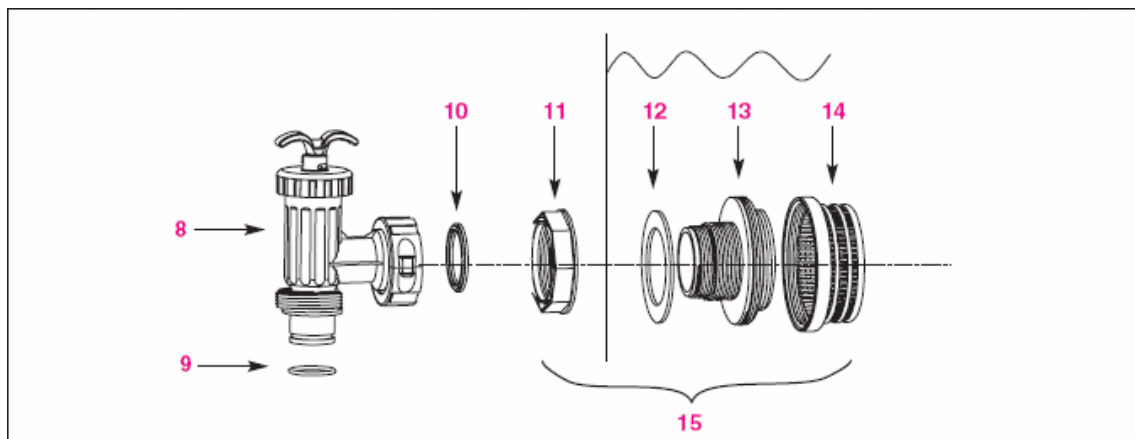

**NOTĂ:** Desenele au doar scop ilustrativ. Ele nu reflectă produsul real. Ele nu sunt la scară.

REF.SZ.	DESCRIERE	MENNY.	PIESA DE SCHIMB NR.
8	CELULĂ FLEETING (FULL O-CELL și SPĂLĂTOR DE SCĂRI INCLUS)	2	10747
9	CERCUL O-CICLU		10262
10	CEA MAI RECENTA SUBDIVIZIUNE		10745
11	PIULIȚA DE FILTRU		10256
12	FILTRU PLAT ȘAIBĂ DE CAUCIUC		10255
13	CONEXIUNE CU FILTRU ÎNȘURUBAT		10744
14	ORAȘUL SPAȚIULUI		10253
15	SPAȚIU MARE (SPAȚIU ANYACSAVAR, LAPOS SPAȚIU GUMBING, SPAȚIU FIRING și COMBINAȚIE DE GRILĂ DE FILTRARE)	2	10746

PĂSTRAȚI ACEST PLIANT

## Instrucțiuni de asamblare

### Ansamblu filtru și supapă submersă

Ansamblul pompei de circulație Krystal Clear™ include două mecanisme de control al filtrului care se potrivesc în două fante pretăiate în ecranul piscinei. Ecranul filtrului previne ca obiectele mari să înfundă și/sau să deterioreze pompa de circulație, iar ansamblul de supape submersibile împiedică apa să curgă în pompa de circulație în timp ce cartușul filtrului este introdus sau curățat. Pentru piscinele Easy Set™, filtrul și supapa submersibilă sunt instalate după ce inelul superior al piscinei este umflat.

1. Luați filtrul și supapa de imersie.
2. Folosind o mișcare în sens invers acelor de ceasornic, deșurubați ansamblul supapei submersibile de la conexiunea filetată a filtrului (13). Aveți grijă să nu pierdeți șaiba de cauciuc în trepte (10). Așezați supapa submersibilă pe sol, într-un loc sigur. (Vezi figura 1).
3. Folosind o mișcare în sens invers acelor de ceasornic, deșurubați piulița filtrului (11) din racordul filetat (13). Lăsați șaiba simplă (12) în racord (13). PARETE MEDIE INTERIOARĂ
4. Din interiorul ecranului piscinei, introduceți racordul (13) într-una dintre fantele pretăiate, cu șaiba lăsată în racord, care trebuie să fie plasată împotriva părții interioare a peretelui piscinei.
5. Înșurubați piulița filtrului (11) înapoi în racordul filetat (13) cu o mișcare în sensul acelor de ceasornic, cu partea netedă a piuliței filtrului (11) orientată spre peretele exterior al bazinului (a se vedea figura 2). Înainte de asamblare, neteziți filetele cu vaselină.
6. Strângeți grila de filtrare (14) și piulița de filtrare (11) la conexiunea filetată (13).
7. Țineți ansamblul de supapă submersibilă. Asigurați-vă că șaiba de treaptă (10) este la locul ei. MEDENGE FAL
8. Înșurubați ansamblul de supapă submersibilă înapoi în locașul filetat (13) cu o mișcare în sensul acelor de ceasornic (a se vedea figura 3).
9. Verificați supapa cu piston pentru a vă asigura că maneta este complet apăsată "0/1" situație. În caz contrar, apucați maneta din partea superioară și împingeți-o în jos în sensul acelor de ceasornic prin rotirea manetei în sensul acelor de ceasornic, în timp ce canelura proeminentă din plastic se află la "0/1" poziție. Acest lucru împiedică scurgerea apei în timpul umplerii (A se vedea figurile 4.1 și 4.2).
10. Repetați pașii 1-9 în cea de-a doua gaură pretăiată.
11. Bazinul este acum gata să se umple cu apă.  
Instrucțiuni de umplere  
din ghidul cumpărătorului pentru piscina supraterană.

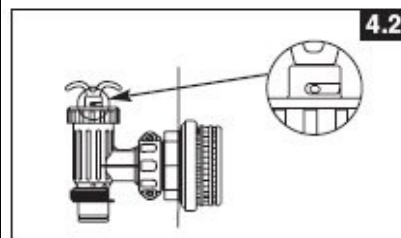
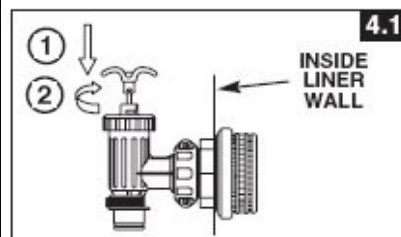
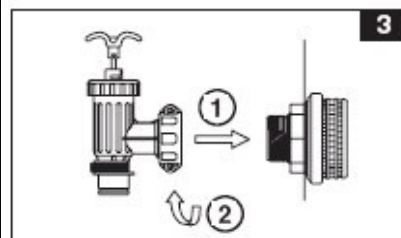
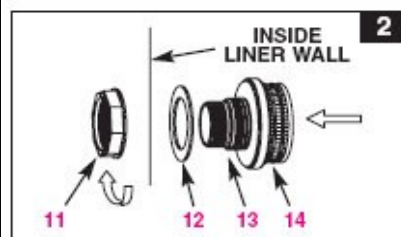
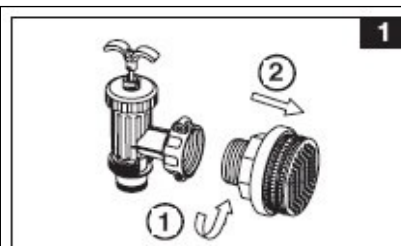

## Instrucțiuni de asamblare (continuare)

### Asamblarea racordului pentru furtunul pompei de circulație

1. Scoateți pompa de circulație și furtunurile Krystal Clear™ din ambalaj.
2. Așezați pompa de circulație într-o poziție în care racordurile furtunului (7) să fie conectate la instalația submersibilă.

pentru ansambluri de supape.

**Notă: Unele reglementări naționale pot impune ca pompa de circulație să fie staționară, să se afle într-o poziție fixă. În acest scop, la baza pompei sunt amplasate două găuri de montare. Verificați cerințele de instalare ale pompei de circulație pe lângă autoritățile locale.**

3. Prindeți cele două furtunuri ale pompei (7) și conectați piulițele furtunurilor la pompa de circulație.
4. Deșurubați inelul filetat cu șurub al carcasei filtrului (1) de pe carcasa filtrului în sens invers acelor de ceasornic. Așezați-l într-un loc sigur.
5. Pompa de circulație este un sistem de etanșare cu aer. Rotiți supapa superioară de eliberare a aerului (2) cu 1-2 ture în sens invers acelor de ceasornic. **NU îndepărtați supapa de eliberare a aerului de capacul superior, deoarece apa poate forța spargerea acesteia când motorul este în funcțiune și poate provoca daune poate provoca.**
6. Prindeți și îndepărtați capacul carcasei filtrului (4). Verificați dacă cartușul filtrului se află în interiorul carcasei. Dacă este, înlocuiți capacul, strângeți inelul carcasei (1) înapoi pe carcasa filtrului.
7. Strângeți ușor supapa de golire din partea de jos a carcasei pentru a vă asigura că apa nu se scurge.
8. Când bazinul este plin, conectați furtunul de la partea inferioară a carcasei filtrului la cel mai înalt racord al filtrului. Racordarea furtunului se face în partea de jos a ansamblului de supape submersibile. Folosiți piulița pentru furtun pentru a conecta furtunul.
9. Conectați cel de-al doilea furtun la centrul compartimentului motor și la conexiunea rămasă a ecranului pelvian.

### AVERTISMENT

Așezați acest produs departe de piscină pentru a împiedica copiii să ajungă la piscină stând pe pompă.

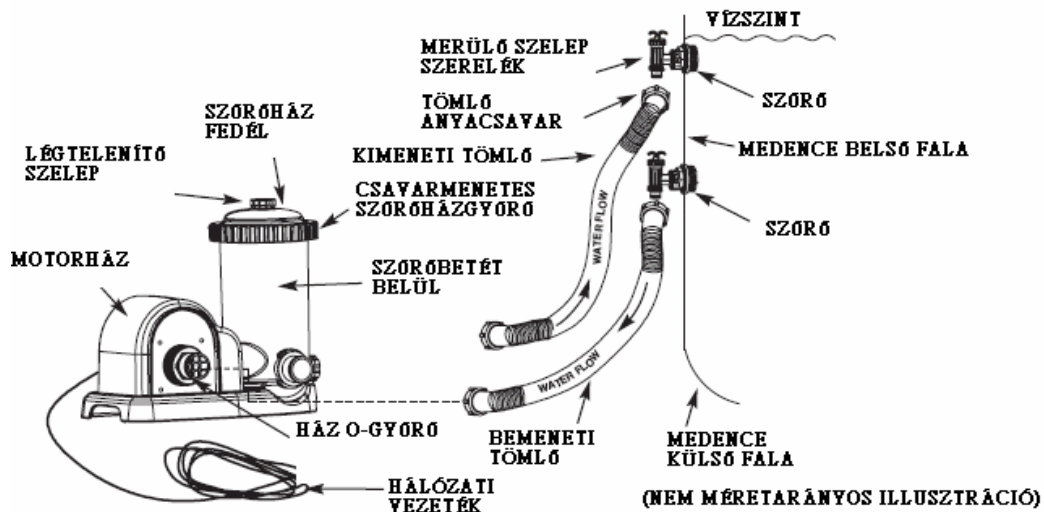

PĂSTRAȚI ACEST PLIANT

## **Instrucțiuni de utilizare**

1. Asigurați-vă că pompa de circulație este în poziția OFF. Întrerupătorul este situat pe carcasa motorului.
2. Conectați cablul electric la ieșirea electrică protejată de GFCI.

### **AVERTISMENT**

**Riscul de electrocutare. Conectați pompa de circulație numai la o priză de tip împământat care este protejată de un întrerupător de circuit cu împământare (GFCI) sau de un dispozitiv de curent rezidual (RCD). Consultați un electrician calificat dacă nu puteți determina dacă priza este protejată de un GFCI/RCD. Consultați un electrician calificat pentru a instala un GFCI/RCD cu o valoare maximă de 30 mA. Nu utilizați un dispozitiv portabil de curent rezidual (PRCD).**

### **IMPORTANT**

Pentru a preveni formarea unui **blocaj de aer, deschideți mai întâi supapa submersă inferioară (furtunul de intrare conectat) și apoi supapa submersă superioară (furtunul de ieșire conectat). Deschideți supapa de aerisire, ridicați și coborâți furtunul de intrare până când apa începe să curgă din supapa de aerisire, închideți supapa de aerisire.**

3. Țineți maneta supapei submersibile. Rotiți maneta în sens invers acelor de ceasornic, trageți-o în sus până când se oprește, apoi rotiți-o în sensul acelor de ceasornic până când proeminența metalică se află în poziția "0/1". Repetați pentru a doua supapă submersibilă. Acest lucru deschide supapele pentru a permite apei să curgă în pompa de circulație.
4. În timp ce apa curge în pompa de circulație, presiunea apei va permite aerului reținut în interior să iasă din supapa de eliberare a aerului (2). Când tot aerul a ieșit, apa va curge din supapa (2). Când se întâmplă acest lucru, strângeți ușor supapa (2) în sensul acelor de ceasornic.
5. Rotiți comutatorul în poziția "ON". Pompa de circulație va filtra acum apa.
6. Acționați pompa de circulație până când se obține puritatea dorită a apei.

## **Curățarea (sau înlocuirea) cartușului filtrant**

Se recomandă să schimbați cartușul filtrului cel puțin o dată la două săptămâni.

1. Asigurați-vă că pompa nu este în funcțiune și deconectați cablul de la priza electrică.
2. Țineți maneta supapei de plonjare. Rotiți maneta în sens invers acelor de ceasornic, împingeți-o în jos până când se oprește, apoi rotiți-o în sensul acelor de ceasornic până când canelura proeminentă din plastic se află în poziția "0/1". Acest lucru împiedică apa să curgă din bazin în timpul umplerii.
3. Folosind o mișcare în sens invers acelor de ceasornic, rotiți ușor supapa de aerisire superioară cu 1-2 ture. Acest lucru va permite îndepărtarea cu ușurință a capacului carcasei.
4. Îndepărtați inelul carcasei filtrului (1) în sens invers acelor de ceasornic. Așezați-l într-un loc sigur.
5. Îndepărtați capacul carcasei (4).
6. Îndepărtați cartușul filtrant "ROȘU".
7. Inspectați interiorul casei de filtrare
8. Dacă există murdărie sau sedimente în partea de jos a casei, se poate:
  - A. În sens invers acelor de ceasornic, deșurubați ușor și scoateți supapa de golire (2) situată în partea de jos a carcasei. Așezați-o într-un loc sigur.
  - B. Folosiți o găleată cu apă sau un furtun de grădină pentru a turna apă în casă pentru a spăla sedimentele.
  - C. Întoarceți ușor supapa de golire (2) în sensul acelor de ceasornic. la locul lor. Nu strângeți prea tare.



## **Curățarea (sau înlocuirea) cartușului filtrant (continuare)**

9. Puneți un nou cartuș de filtru în casă.
10. Puneți la loc capacul carcasei (4) și înșurubați inelul carcasei (1) în sensul acelor de ceasornic înapoi pe carcasa filtrului.
11. Rotiți ambele pârgii ale pistonului în sens invers acelor de ceasornic, trageți-le în sus până când se opresc, apoi rotiți-le în sensul acelor de ceasornic până când proeminența metalică se află în este setat pe poziția "0/1".
12. Reconectați cablul de alimentare.
13. Porniți pompa.
14. Dacă aerul reținut iese prin supapa de eliberare a aerului, împingeți ușor supapa (2) înapoi în sensul acelor de ceasornic.

## **Posibilitatea asamblării pompei de circulație în poziție verticală**

Reglementările din unele țări, în special din Uniunea Europeană, impun ca pompa de circulație să fie fixată pe sol sau pe o bază într-o poziție verticală permanentă. Verificați cu autoritățile locale pentru a vedea dacă există reglementări locale pentru pompele de circulație pentru piscine supraterane. În caz afirmativ, pompa de circulație poate fi montată pe o bază folosind cele două găuri din bază. Consultați desenul de mai jos.

Pompa de circulație poate fi montată pe o bază de ciment sau pe o structură rapidă pentru a preveni o eventuală răsturnare. Ansamblul total cântărește mai mult de 18 kg. Standardul european EN 60335-2-41 impune ca acest produs să fie fixat pe sol sau pe o bază.

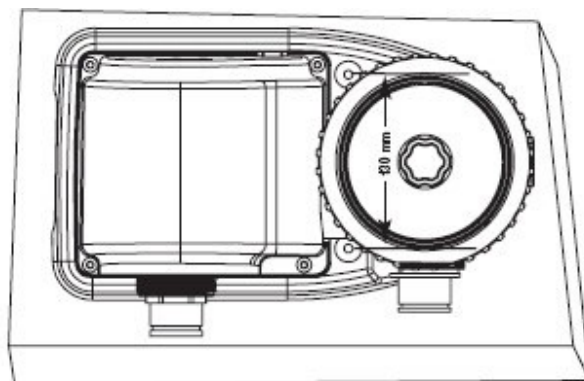

1. Găurile de montare au un diametru de 6,4 mm și sunt situate la o distanță de 130 mm.
2. Utilizați două zăvoare și piulițe de blocare cu un diametru maxim de 6,4 mm.

## **Îngrijirea piscinei și produse chimice**

Toate piscinele necesită îngrijire pentru a menține apa curată și igienică. Cu un control adecvat al substanțelor chimice, filtrul dvs. vă va ajuta să atingeți acest obiectiv. Contactați vânzătorul de piscine pentru instrucțiuni adecvate privind utilizarea corectă a clorului, a algicidelor și a altor agenți chimici pentru a menține apa piscinei dumneavoastră strălucitor de curată.

Țineți toate substanțele chimice din piscină departe de copii.

Nu reumpleți piscina cu substanțe chimice atunci când aceasta este în uz. Este posibilă iritarea pielii și a ochilor.

Monitorizarea zilnică a pH-ului și tratarea chimică a apei este foarte importantă și nu poate fi subliniată prea mult. Clorul, algicidele și menținerea nivelului corect al pH-ului sunt necesare la umplerea piscinei și pe tot parcursul sezonului. Contactați magazinul local specializat în piscine pentru îndrumare.

La prima reumplere a piscinei din sezon, apa poate fi ușor sărată, necesitând adaosuri suplimentare de apă și schimbări suplimentare ale filtrului. Nu permiteți înotul în apă până când nivelul pH-ului nu se echilibrează. Contactați magazinul local specializat în piscine pentru îndrumare.

Rezervați un cartuș de filtru pentru înlocuire. Înlocuiți cartușele de filtrare la fiecare două săptămâni.

Apa clorurată poate deteriora gazonul, grădinile sau arbuștii în timp ce copiii se joacă în piscină și stropesc cu apă. Peluzele de sub ecranul piscinei sunt distruse. Unele ierburi vor crește sub căptușeală, dar acest lucru nu va afecta piscina.

Durata de funcționare a filtrului depinde de mărimea piscinei, de vreme și de gradul de utilizare. Experimentați cu diferite timpi de funcționare pentru a obține apă cu adevărat curată.

### **FIGYELEM**

**SOLUȚIILE CONCENTRATE DE CLOR POT DETERIORA CĂPTUȘEALA PISCINEI.  
RESPECTAȚI ÎNTOTDEAUNA INSTRUCȚIUNILE PRODUCĂTORULUI DE SUBSTANȚE  
CHIMICE ȘI AVERTISMENTELE PRIVIND SĂNĂTATEA ȘI PERICOLELE.**

### **Depozitare pe termen lung**

1. Înainte de a vă goli piscina în vederea depozitării pe termen lung sau a relocării, asigurați-vă că apa este direcționată către o fosă septică acceptabilă, departe de casă. Verificați reglementările locale pentru orientări specifice privind eliminarea apei din piscină.
2. Deconectați cablul electric de la priza electrică.
3. După ce toată apa a fost complet golită din piscină, deconectați toate furtunurile de la pompă și de la supapele submersibile și îndepărtați filtrele de pe perețele piscinei.
4. Scurgeți apa din pompa de circulație.
5. Lăsați piesele pompei de circulație și furtunurile afară pentru a se usca complet la aer.
6. Răsuciți inelul submersibil în sens invers acelor de ceasornic, îndepărtând mecanismul de control al debitului de apă din carcasa submersibilă.
7. Aplicați vaselină pe următoarele garnituri O-ring și șaibe pentru depozitare pe termen lung:
  - O-ringurile supapei de aerisire și ale supapei de golire **(3)**.
  - Inelul O al capacului carcasei filtrului **(5)**.
  - Garniturile O ale furtunului de pompare **(9)**.
  - Ansamblul supapă de filtrare cu șaibe în trepte **(10)**.
  - Tampoane de cauciuc pentru filtru neted **(12)**.
8. Aruncați cartușele de filtrare folosite "WILD". Păstrați 1-2 cartușe filtrante noi în stoc pentru sezonul următor.
9. Așezați toate piesele uscate în cutia de ambalare originală pentru depozitare sau puneți-le într-o pungă de plastic etanșă.
10. Depozitați pompa de circulație și piesele sale într-un loc uscat și răcoros.

**PĂSTRAȚI ACEST PLIANT**

## GHID DE DEPANARE ȘI REPARAȚII

HIBA	CONTROL	SOLUȚIE POSIBILĂ
MOTORUL FILTRULUI NU PORNEȘTE	<ul style="list-style-type: none"> <li>Nu este conectat la priză</li> <li>Cutia de siguranțe trebuie verificată</li> <li>Întreprătorul de circuit GFCI/RCD s-a declanșat</li> </ul>	<ul style="list-style-type: none"> <li>Filtrul trebuie să fie conectat la o priză cu 3 fire protejată de un întrerupător de curent diferențial de siguranță (GFCI) de clasă A sau de un dispozitiv de protecție împotriva întreruperii bruște a curentului electric.</li> <li>Resetați întrerupătorul de circuit. Dacă întrerupătorul se declanșează din nou, înseamnă că sistemul electric este defect. Opriți întrerupătorul de circuit și chemați un tehnician pentru a remedia problema.</li> <li>Motorul este prea cald și suprasolicitat, protecția este închisă opriți motorul. Lăsați motorul să se răcească.</li> </ul>
FILTRUL NU CURĂȚĂ PISCINA	<ul style="list-style-type: none"> <li>Niveluri inadecvate de clor și pH</li> <li>Cartușul filtrului este murdar</li> <li>Cartușul filtrului este deteriorat</li> <li>Piscină prea murdară</li> <li>Cadru de filtrare cu debit restricționat</li> </ul>	<ul style="list-style-type: none"> <li>Reglați nivelurile de clor și pH. Vizitați magazinul local specializat în piscine.</li> <li>Curățați sau înlocuiți cartușul filtrului.</li> <li>Verificați dacă nu există scurgeri în filtru. Dacă este deteriorat, înlocuiți-l.</li> <li>Acționați filtrul pentru perioade mai lungi.</li> <li>Curățați cadrul filtrului de pe peretele piscinei la intrare.</li> </ul>
FILTRUL NU POMPEAZĂ APĂ SAU DEBITUL ESTE FOARTE LENT	<ul style="list-style-type: none"> <li>Intrare/ieșire blocată</li> <li>Scurgere de aer pe conducta de admisie</li> <li>Scară sau suprastructură pe inserția filtrului</li> <li>Piscină prea murdară</li> <li>Cartușul filtrului este murdar</li> </ul>	<ul style="list-style-type: none"> <li>Verificați dacă există blocaje în furtunul de admisie sau de scurgere din interiorul peretelui piscinei.</li> <li>Strângeți piulițele furtunurilor, verificați dacă furtunurile sunt deteriorate, verificați nivelul apei.</li> <li>Înlocuiți cartușul filtrului.</li> <li>Curățați cartușul filtrului mai des.</li> <li>Curățați supapa de imersie.</li> <li>Trageți maneta supapei complet vertical situație.</li> </ul>
POMPA NU FUNCȚIONEAZĂ	<ul style="list-style-type: none"> <li>Nivel scăzut al apei</li> <li>Cadru filtrului este înfundat</li> <li>Scurgere de aer la furtunul de admisie</li> <li>Motorul este defect sau rotorul este blocat</li> <li>Etanșare la aer în camera cartușului de filtrare</li> </ul>	<ul style="list-style-type: none"> <li>Umpleți piscina până la nivelul corect al apei.</li> <li>Curățați ramele de filtrare de la intrarea în piscină.</li> <li>Strângeți piulițele furtunului și verificați dacă furtunul este deteriorat.</li> <li>Verificați și îndepărtați eventualele crengi sau frunze de la intrarea pompei.</li> <li>Rotiți și trageți complet maneta supapei în poziție verticală.</li> </ul>
ACOPERIȘUL SE SCURGE	<ul style="list-style-type: none"> <li>Lipsește inelul O-ring</li> <li>Nu este un capac etanș</li> <li>Cartușul filtrului este murdar</li> </ul>	<ul style="list-style-type: none"> <li>Scoateți capacul și verificați inelul O-ring.</li> <li>Strângeți capacul (cu mâna).</li> <li>Înlocuiți sau curățați inserția.</li> </ul>
FURTUNUL ARE SCURGERI	<ul style="list-style-type: none"> <li>Piulițe de glanda</li> </ul>	<ul style="list-style-type: none"> <li>Strângeți / înlocuiți furtunul piulițe și șuruburi.</li> </ul>
AIR-CLOCK	<ul style="list-style-type: none"> <li>Carcasa pompei și intrarea furtunului sunt etanșe la aer</li> <li>Conexiunile furtunurilor de intrare și ieșire sunt inversate</li> </ul>	<ul style="list-style-type: none"> <li>Deschideți supapa de aerisire, ridicați și coborâți furtunul de admisie până când apa începe să iasă prin supapa de aerisire, închideți supapa de aerisire.</li> <li>Conectați poziția inferioară a ieșirii din piscină la intrarea de apă a pompei de circulație, iar poziția superioară a intrării în piscină la intrarea de apă a pompei de circulație.</li> </ul>

PĂSTRAȚI ACEST PLIANT

## PROBLEME PELVIENE COMUNE

PROBLEMĂ	DESCRIERE	OK	ADRESA
ALGA	<ul style="list-style-type: none"> <li>• Apă verde</li> <li>• Pete verzi sau negre pe ecranul piscinei</li> <li>• Este prezent un miros alunecos și/sau neplăcut în foaia de bazin</li> </ul>	<ul style="list-style-type: none"> <li>• Trebuie ajustate nivelurile de clor și pH.</li> </ul>	<ul style="list-style-type: none"> <li>• Clorurați bine tratamentul de "șoc". Verificați pH-ul și ajustați-l la valoarea recomandată de magazinul local de piscine.</li> <li>• Aspiră și curăță fundul piscinei.</li> <li>• Păstrați dreptul nivelurile de clor.</li> </ul>
APĂ DECOLORATĂ	<ul style="list-style-type: none"> <li>• Apa devine albastră, maro și neagră la primul tratament cu clor</li> </ul>	<ul style="list-style-type: none"> <li>• Cuprul, fierul sau magneziul din apă sunt oxidate de clorul adăugat. Acest lucru este obișnuit în diferite la sursele de apă.</li> </ul>	<ul style="list-style-type: none"> <li>• Reglați pH-ul la valoarea recomandată.</li> <li>• Folosiți un filtru până când apa devine limpede.</li> <li>• Curățați în mod regulat cartuș de filtru.</li> </ul>
MATERII ÎN SUSPENSIE ÎN APĂ	<ul style="list-style-type: none"> <li>• Apa este tulbure sau lăptoasă</li> </ul>	<ul style="list-style-type: none"> <li>• Un pH prea ridicat cauzat de "apa dură".</li> <li>• Conținutul de clor este scăzut.</li> <li>• Substanță străină în apă.</li> </ul>	<ul style="list-style-type: none"> <li>• Îmbunătățiți pH-ul. Verificați tratamentul apei la dealerul local de piscine.</li> <li>• Verificați nivelul corect al clorului.</li> <li>• Curat, sau schimbați filtrul</li> </ul>
NIVELURI SCĂZUTE CRONICE ALE APEI	<ul style="list-style-type: none"> <li>• Nivelul apei este mai scăzut decât în ziua precedentă</li> </ul>	<ul style="list-style-type: none"> <li>• O ruptură sau o gaură în ecranul piscinei sau în furtun. Strângeți capacele.</li> </ul>	<ul style="list-style-type: none"> <li>• Localizați avariile și reparați-le cu un kit de peticire</li> <li>• Strângeți pe clemele de furtun.</li> </ul>
SEDIMENTELE DE PE FUNDUL BAZINULUI	<ul style="list-style-type: none"> <li>• Murdărie sau nisip pe fundul piscinei.</li> </ul>	<ul style="list-style-type: none"> <li>• Utilizare intensă, urcare și coborâre frecventă în și din piscină.</li> </ul>	<ul style="list-style-type: none"> <li>• Folosiți aspiratorul de piscină Intex pentru a curăța fundul piscinei pentru curățare.</li> </ul>
DESCARCĂ JOCURI	<ul style="list-style-type: none"> <li>• Frunze, insecte etc.</li> </ul>	<ul style="list-style-type: none"> <li>• Piscina este prea aproape de copaci.</li> </ul>	<ul style="list-style-type: none"> <li>• Utilizați spumatorul de piscină Intex.</li> </ul>

PĂSTRAȚI ACEST PLIANT

## IMPORTANT

**Dacă întâmpinați în continuare dificultăți, vă rugăm să contactați Departamentul nostru de servicii pentru clienți pentru a vă putea ajuta. Consultați ultima pagină pentru informații de contact**

### ORIENTĂRI GENERALE PRIVIND SIGURANȚA ÎN APĂ

**Recreerea în apă este atât o sursă de plăcere, cât și un instrument terapeutic. Dar vine cu riscuri de rănire și de deces.** Pentru a reduce riscul de rănire, citiți și respectați toate avertismentele și instrucțiunile produsului și ale ambalajului. Avertismente și instrucțiuni privind produsele și cerințele de siguranță descriu unele dintre pericolele generale ale dispozitivelor de agrement nautic și nu acoperă toate cazurile de risc și pericol.

Pentru orientări suplimentare privind siguranța, familiarizați-vă cu următoarele orientări generale, cum ar fi cele furnizate de organizațiile de siguranță recunoscute la nivel național:

- Necesită o supraveghere constantă.
- Învățați să înotați.
- Învățați resuscitarea cardio-respiratorie și primul ajutor.
- Instruiți-i pe toți cei care vor avea grijă de copiii dvs. cu privire la pericolele din piscină și la utilizarea echipamentelor de protecție, cum ar fi ușile închise, balustradele etc.
- Învățați-i pe copii ce trebuie să facă în caz de urgență.
- Folosiți bunul simț și discernământul atunci când practicați și vă bucurați de orice activitate în apă.
- Supraveghează. Supervizor. Supervizor.

## **GARANȚIE LIMITATĂ**

Pompa dvs. de circulație Krystal Clear™ este fabricată din materiale de cea mai bună calitate și cu o manoperă de cea mai bună calitate. Toate produsele Intex sunt testate și se constată că nu prezintă defecte înainte de a părăsi fabrica. Această garanție limitată se aplică numai la pompa de circulație Krystal Clear .™

Prevederile acestei garanții se aplică numai cumpărătorului inițial și nu sunt transferabile. Această garanție limitată este valabilă pentru o perioadă de un an de la data achiziției inițiale cu amănuntul. Păstrați chitanța de cumpărare originală în acest manual, deoarece este necesară dovada de cumpărare pentru cererile de garanție, în caz contrar garanția limitată este nulă. Dacă găsiți un defect de fabricație în această perioadă de un an, vă rugăm să contactați unul dintre centrele de service Intex enumerate mai jos. Centrul de service va determina valabilitatea reclamației.

**GARANȚIILE CONȚINUTE ÎN PREZENTUL DOCUMENT SE LIMITEAZĂ LA TERMENII ACESTEI GARANȚII ȘI ÎN NICIUN CAZ INTEX, AGENȚII SAU ANGAJAȚII SĂI AUTORIZAȚI NU VOR FI RĂSPUNZĂTORI PENTRU DAUNE SAU RĂSPUNDERI INDIRECTE, ACCIDENTALE, DE CONSECINȚĂ, SPECIALE, PUNITIVE SAU PUNITIVE, CAUZATE DE CUMPĂRĂTOR SAU DE O TERȚĂ PARTE CARE REZULTĂ DIN UTILIZAREA NECORESPUNZĂTOARE.**

Această garanție limitată nu se aplică în cazul în care pompa de circulație Krystal Clear™ a fost supusă neglijenței, utilizării sau funcționării anormale, accidentului, funcționării necorespunzătoare, tensiunii și curentului necorespunzător, contrar instrucțiunilor de utilizare, sau deteriorării cauzate de condiții care nu sunt sub controlul Intex, inclusiv, dar fără a se limita la uzura generală și deteriorarea cauzată de expunerea la foc, inundații, îngheț, ploaie sau alte forțe externe de mediu. Această garanție limitată se aplică numai la piesele și componentele vândute de Intex. Garanția limitată nu acoperă modificările, reparațiile sau dezasamblările neautorizate de către oricine altcineva în afară de un tehnician de la un centru de service Intex.

Costurile legate de apa din piscină, pierderea de substanțe chimice sau daunele provocate de apă nu sunt acoperite de această garanție. Deteriorarea sau rănirea oricărei proprietăți sau persoane nu sunt acoperite de această garanție.

**Pentru întrebări privind service-ul sau pentru a comanda piese de schimb, vă rugăm să contactați birourile enumerate mai jos sau să vizitați [www.intexdevelopment.com](http://www.intexdevelopment.com) pentru răspunsuri la întrebările frecvente.**

{centre de servicii enumerate la pag. 12}